

ИЗВЕЩАТЕЛЬ ПОЖАРНЫЙ ТЕПЛОВОЙ ТОЧЕЧНЫЙ ТПТ-2 ПАСПОРТ

МПБ 425212.001-04 ПС

ВВЕДЕНИЕ

Настоящий паспорт предназначен для ознакомления с устройством, принципом действия, порядком размещения и монтажа, правилами эксплуатации, транспортирования и хранения извещателя пожарного теплового точечного ТПТ-2.

Извещатель соответствует классу А2 по ДСТУ EN 54-5:2003

В настоящем паспорте приняты следующие сокращения:

ШС – шлейф сигнализации;

ППК – прибор приемно – контрольный.

1 НАЗНАЧЕНИЕ

1.1 Извещатель пожарный тепловой точечный ТПТ-2, далее извещатель, предназначен для контроля температуры окружающей среды в закрытых помещениях различных зданий и сооружений.

1.2 При превышении порогового значения температуры окружающей среды в охраняемом помещении, извещатель формирует сигнал «ПОЖАР» для ППК.

1.3 Режим «ПОЖАР» индицируется красным оптическим индикатором.

1.4 Индикация режима «ПОЖАР» зависит от типа ШС, к которому подключен извещатель. В постоянноточковом ШС индикация осуществляется постоянным свечением оптического индикатора, а в знакопеременном ШС - миганием (пропаданием свечения на время подачи обратного напряжения).

1.5 Извещатель рассчитан на непрерывную круглосуточную работу с ППК по двухпроводному ШС с номинальным напряжением питания шлейфа 12 или 24 В.

1.6 Для подключения извещателей к ППК с четырёхпроводной схемой подключения извещателей, применяются модули согласования шлейфов МУШ-2 или МУШ-3.

2 ТЕХНИЧЕСКИЕ ХАРАКТЕРИСТИКИ

2.1 Диапазон статической температуры срабатывания, °С 54 - 70

2.2 Диапазон питающих напряжений, В 9 - 30

2.3 Ток потребления в дежурном режиме

при максимальном напряжении питания 30В, мА, не более 0,1

2.4 Ток потребления в режиме «ПОЖАР» устанавливается внешним

резистором в диапазоне значений, мА 5 - 30

2.5 Внутреннее сопротивление в режиме «ПОЖАР»

при токе 20 мА, Ом, не более 500

2.5 Габаритные размеры, мм, не более Ø 80 × 27

2.6 Масса, кг, не более 0,05

2.7 Средний срок службы, лет, не менее 10

3 КОМПЛЕКТНОСТЬ

3.1 Комплект поставки извещателей пожарных тепловых точечных ТПТ-2, соответствует таблице

Наименование	Кол-во	Примечание
Извещатель пожарный тепловой точечный ТПТ-2	1 шт.	
Паспорт	1/100 шт.	Один на упаковку
Упаковка	1/10 шт.	на 100 извещателей

По отдельному заказу могут поставляться модули согласования шлейфов МУШ-2 МЦИ 426434.001-01 или МУШ-3 МЦИ 426434.003.

4 УКАЗАНИЕ МЕР БЕЗОПАСНОСТИ

4.1 Извещатель не является источником опасности для людей и защищаемых материальных ценностей (в том числе в аварийных ситуациях).

4.2 Конструкция и схемные решения извещателя обеспечивают его пожарную безопасность при эксплуатации и соответствует требованиям ГОСТ 12.2.003.

4.3 По способу защиты человека от поражения электрическим током извещатель удовлетворяет требованиям 3 класса согласно ГОСТ 12.2.007.0.

4.5 При установке или снятии извещателей соблюдать правила работы на высоте.

5 РАЗМЕЩЕНИЕ И МОНТАЖ

5.1 При проектировании размещения и при эксплуатации извещателей следует руководствоваться требованиями ДСТУ-Н SEN/TS 54-14 и ДБН В.2.5-56.

5.2 Для размещения извещателей необходимо выбирать места, в которых обеспечиваются:

- минимальные вибрации строительных конструкций;
- максимальное удаление от источников электромагнитных помех (электропроводка и т.п.), инфракрасного излучения (тепловые приборы);
- исключение попадания на корпус воды.

5.3 Извещатели размещают с учетом габаритных и установочных размеров рис.2.

5.4 Извещатели подключаются к шлейфу при помощи винтовых соединений. К одному винтовому соединению можно подключать до трех проводов с сечением от 0,2 до 0,5 мм².

5.5 Схемы подключения извещателя к различным ШС приведены на рис. 3- рис.7.

5.6 При проведении ремонтных работ помещений должна быть обеспечена защита извещателей от попадания на них строительных материалов (краски, цементной пыли и т.п.).

6 ПОДГОТОВКА ИЗДЕЛИЯ К РАБОТЕ И ПОРЯДОК РАБОТЫ.

6.1 После получения извещателей вскрыть упаковку, проверить комплектность.

ВНИМАНИЕ! Если извещатели перед вскрытием упаковки находились в условиях отрицательных температур, необходимо выдержать их при комнатной температуре не менее 4 часов.

6.2 Снять крышку с извещателя, провернув её против часовой стрелки, относительно основания

6.3 Закрепить основание извещателя на месте установки с помощью двух винтов самонарезающих Ø 3×20 (винты в комплект поставки не входят).

6.4 Подключить ШС к извещателю согласно рис. 3 - рис. 7. Затянуть винты. Проверить надежность соединения. Закрывать крышку извещателя, совместив метки на основании и на крышке. Провернуть крышку относительно основания, по ходу часовой стрелки до упора.

6.5 Подключить ШС с извещателями к ППК и провести проверку цепи шлейфа сигнализации.

6.6 Схема подключения извещателя к ППК с четырехпроводным ШС показана на рис. 5 – рис. 7. Модуль согласования шлейфов МУШ-2 формирует сигнал «ТРЕВОГА» уменьшением тока или разрывом цепи сигнальной линии четырехпроводного шлейфа, а модуль согласования шлейфов МУШ-3 увеличением тока в цепи сигнальной линии четырехпроводного шлейфа.

7 ТЕХНИЧЕСКОЕ ОБСЛУЖИВАНИЕ

7.1 Внешний осмотр и техническое обслуживание извещателей проводить в составе систем пожарной сигнализации и оповещения в соответствии с регламентом технического обслуживания (приложение А.11.2.1 ДСТУ-Н СЕН/TS 54-14).

7.2 При техническом обслуживании системы пожарной сигнализации и оповещения регулярно, не реже одного раза в 6 месяцев, продувать извещатели воздухом в течение 1 минуты со всех сторон, используя для этой цели пылесос либо компрессор с давлением 0,5-3 кг/см².

7.3 После проведения технического обслуживания извещатели необходимо проверить на работоспособность. В составе системы пожарной сигнализации и оповещения проверку работоспособности извещателей проводить направляя на температурный элемент струю воздуха с температурой на 5°С выше пороговой температуры срабатывания. В исправном извещателе загорается оптический индикатор, а на приёмном пульте сформируется сигнал «ПОЖАР»

7.4 Запрещается проверять работоспособность извещателя при помощи открытого огня.

8 ТРАНСПОРТИРОВАНИЕ И ХРАНЕНИЕ

8.1 Транспортирование извещателей в транспортной таре может быть проведено всеми видами сухопутного и воздушного транспорта. Значения климатических и механических воздействий при транспортировании должны соответствовать требованиям ГОСТ 12997.

8.2 Размещение и крепление в транспортных средствах тары с извещателями должны обеспечивать их устойчивое положение, исключать возможность смещения ящиков и удары их друг о друга, а также о стенки транспортных средств.

8.3 Хранение извещателей в упаковке должно соответствовать условиям 2 ГОСТ 15150.

9 ГАРАНТИИ ИЗГОТОВИТЕЛЯ

9.1 Гарантийный срок эксплуатации извещателей - 18 месяцев со дня ввода их в эксплуатацию, но не более 30 месяцев со дня их приёмки представителем СМК предприятия-изготовителя.

9.2 Ремонт или замена извещателей в течение гарантийного срока эксплуатации производится предприятием - изготовителем при условии соблюдения правил монтажа, своевременного технического обслуживания, транспортирования и хранения извещателей.

9.3 В случае устранения неисправностей по рекламации гарантийный срок продлевается на время, в течение которого извещатели не использовали из-за неисправностей.

10 СВЕДЕНИЯ О РЕКЛАМАЦИЯХ

10.1 При отказе в работе извещателей в период гарантийного срока потребителем должен быть составлен технически обоснованный акт о необходимости ремонта, с указанием заводского номера, даты выпуска, характера дефекта. Неисправный прибор вместе с актом отправить изготовителю.

11 СВЕДЕНИЯ ОБ УТИЛИЗАЦИИ

11.1 Извещатель не представляет опасности для жизни и здоровья людей и окружающей среды. После окончания срока службы утилизация извещателя проводится без принятия специальных мер защиты окружающей среды.

Общий вид и конструкция извещателя



Рис. 1

Конструкция и установочный размер извещателя ТПТ-2

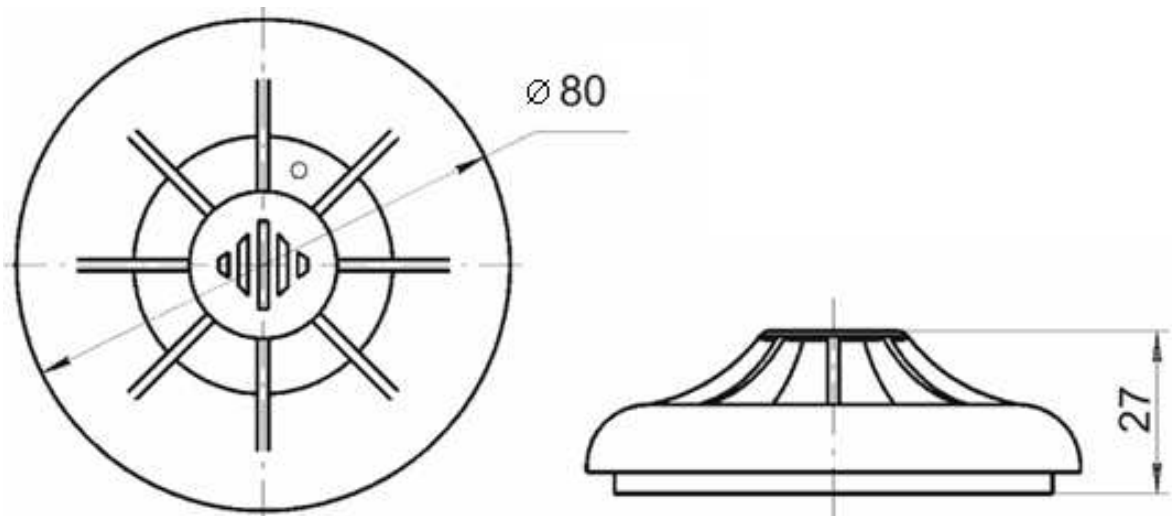

Рис. 2

Схема подключения извещателей к ППК с постоянным токовым питанием ШС

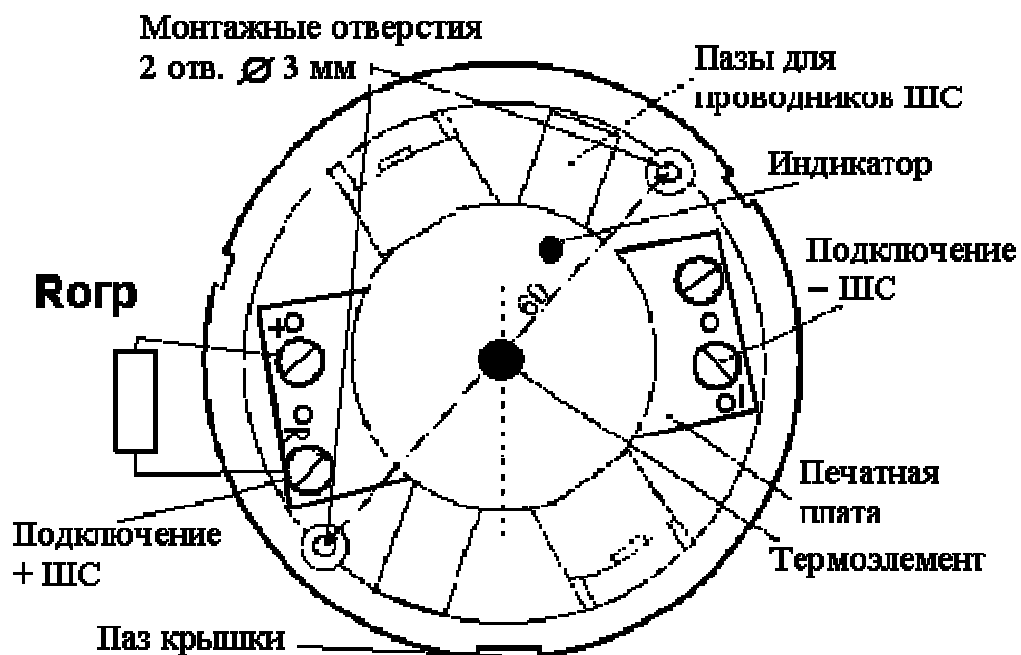

Рис. 3

Контакты «R», «+», «-» обозначены на печатной плате. Значение сопротивлений резисторов определяется согласно эксплуатационной документации на ППК и может быть:

Для 24 В питания ШС: $R_{ок} = (2,4-3,9) \text{ кОм}$, $R_{огр} = (0,68-3,6) \text{ кОм}$

Для 12 В питания ШС: $R_{ок} = (1,2-2) \text{ кОм}$, $R_{огр} = (0,1-1,5) \text{ кОм}$

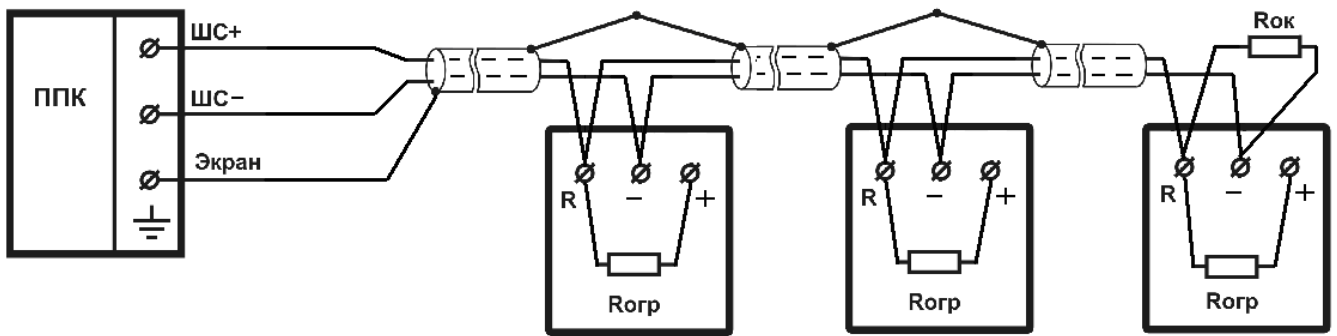
Схема подключения извещателей к ППК со знакопеременным питанием ШС



Рис. 4

Величина сопротивления $R_{ок}$ определяется согласно эксплуатационной документации на ППК. Диод VD – КД522Б (1N4148)

Схема подключения извещателей в четырехпроводный ШС посредством модуля МУШ-2

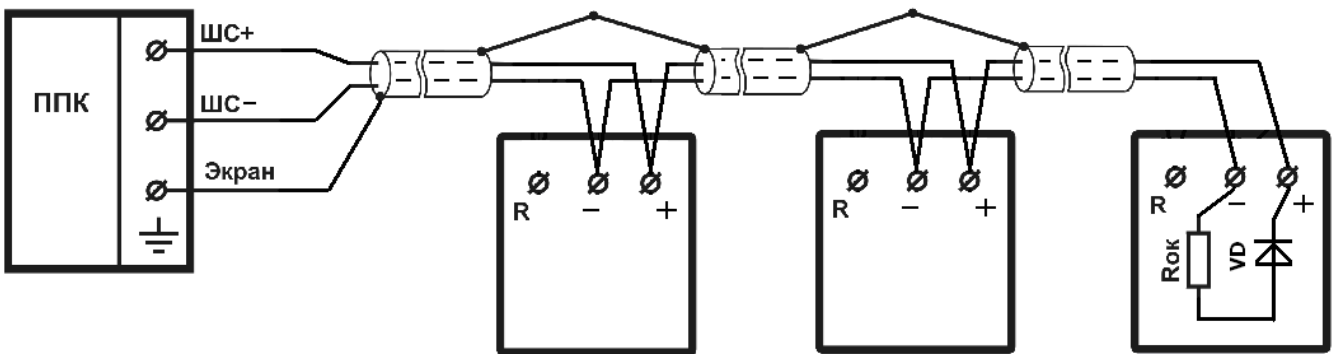

Рис. 5

$R_{ок.ШС}$ (от 1 до 5 кОм) определяется эксплуатационной документацией на ППК.

$R_{ок} = 1,5 \text{ кОм}$.

**Схема подключения извещателей в четырехпроводный
постоянноточковый ШС посредством модуля МУШ-3**

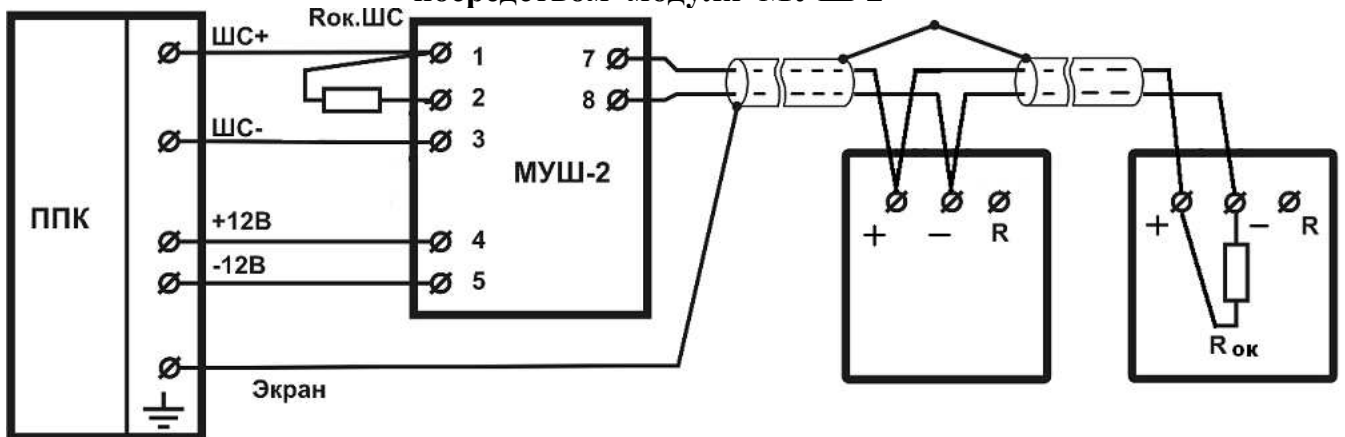
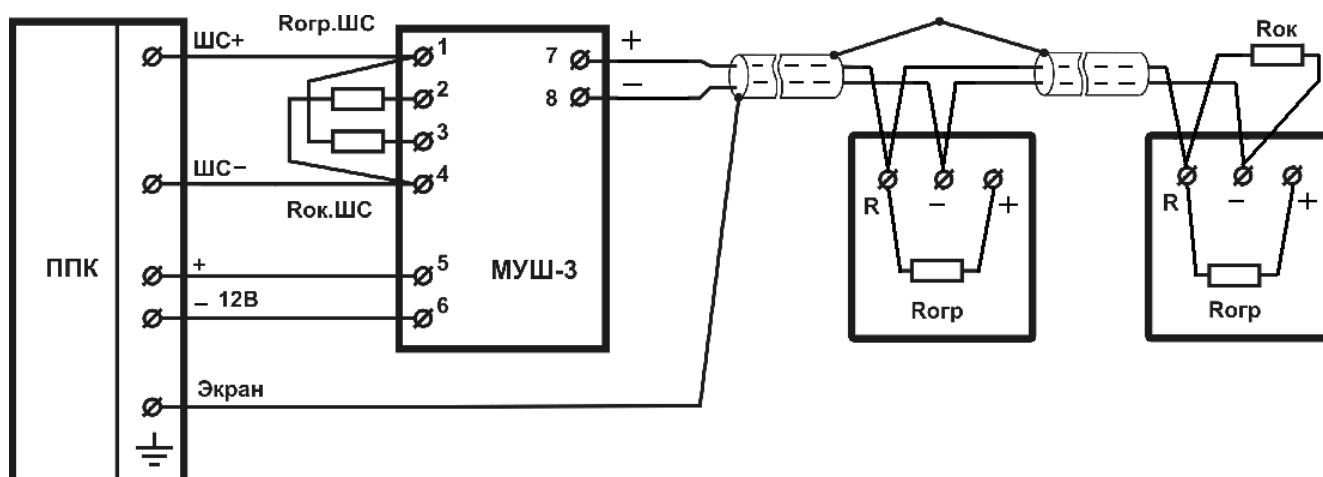

$R_{ОК.ШС.}$ и $R_{ОГР.ШС.}$ (от 1 до 5 кОм) определяются эксплуатационной документацией на ППК

$R_{ОГР.} = 680 \text{ Ом}$, $R_{ОК.} = 2,7 \text{ кОм}$.

Рис. 6

**Схема подключения извещателей в четырехпроводный
знакопеременный ШС посредством модуля МУШ-3**



Рис. 7

$R_{ОК.ШС.}$ и $R_{ОГР.ШС.}$ (от 1 до 5 кОм) определяются эксплуатационной документацией на ППК

$R_{ОГР.} = 680 \text{ Ом}$, $R_{ОК.} = 2,7 \text{ кОм}$.

СВИДЕТЕЛЬСТВО О ПРИЁМКЕ И УПАКОВКЕ

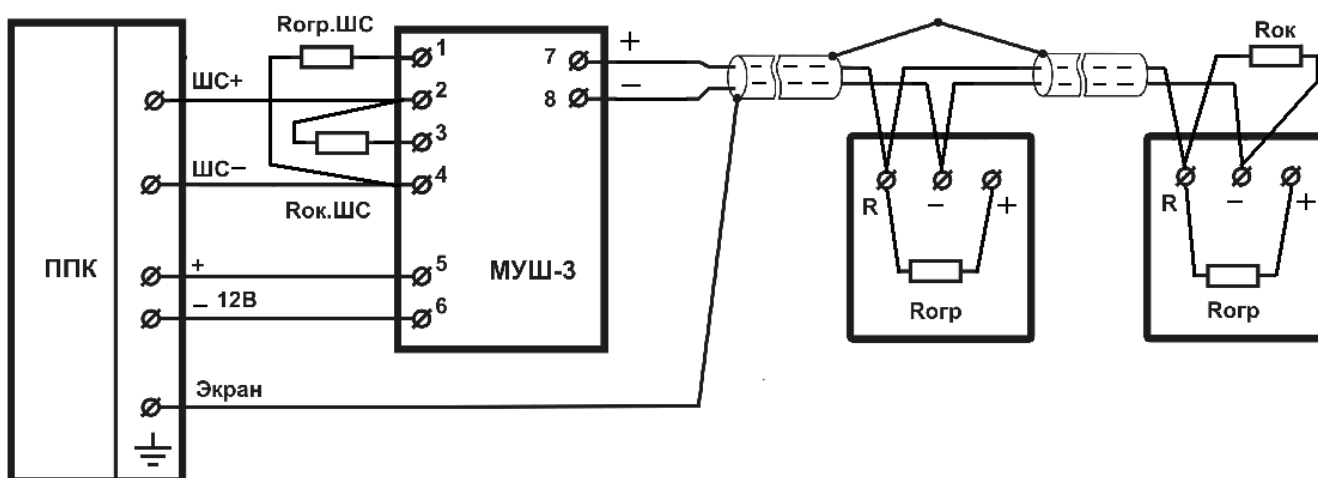
Извещатели пожарные тепловые точечные ТПТ-2 заводские номера:

с № _____ по № _____

в кол-ве _____ штук

соответствуют ТУ У 31.6- 33090075-001:2005
и признаны годными к эксплуатации

Дата выпуска _____
 месяц год

упакованы ЧНПП «АРТАР-ПЛЮС»,
согласно требованиям КД

Дата упаковки _____
 месяц год

Отметка представителя СТК _____